

COCINA MESADA

1. Enroscar sobre la base de la cocina la varilla roscada o la rosca según el modelo y los flexibles.
2. Montar la cocina monocomando con el embellecedor y sello de goma sobre la mesada.
3. Desde la parte inferior de la mesada, colocar junta de goma, arandela metálica y enroscar la tuerca hasta encontrar la fijación correcta de ajuste.
4. Ajustar los extremos libres de los flexibles a las conexiones de agua frío y calor según corresponda.

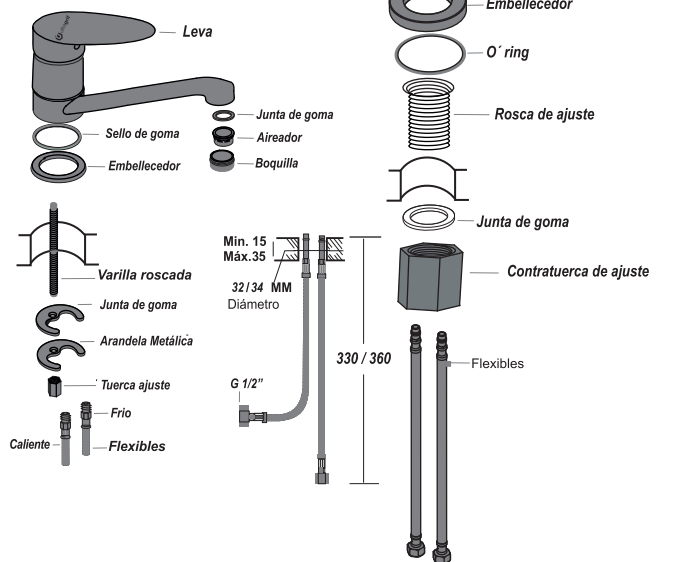

COCINA PARED

1. Montar el juego como se indica en la imagen.
2. Los codos deben estar alineados y paralelos entre sí al ras del revestimiento.

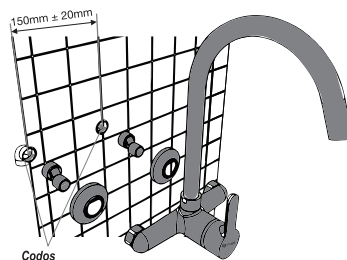

CERTIFICADO DE GARANTÍA

La garantía de ULTRAGRIF S.A. cubre todos sus productos contra defectos de fabricación.

CONDICIONES VALIDEZ DE LA GARANTIA

ULTRAGRIF S.A. garantiza por un plazo de **20 AÑOS** el producto que acaba de adquirir. El mismo fue fabricado con materiales de primera calidad y sometido a todos los controles requeridos. Se perderá toda validez de garantía si se comprueba la intervención de mano de obra inexperta, a criterio del técnico de Ultragrif en la colocación y/o reparación de la grifería en cuestión, como así también por mantenimiento inadecuado del producto y/o falta de presión de agua en el establecimiento. Será requisito imprescindible e inexcusable al momento de utilizar la garantía contar con TICKET o FACTURA DE COMPRA.

LIMPIEZA Y MANTENIMIENTO

Para el correcto mantenimiento del producto de ULTRAGRIF S.A. limpie el aireador regularmente, ya que puede estar expuesto a aguas duras o impuras. **NÓ USE** limpiadores abrasivos, polvos de limpieza, esponjas metálicas o de fibra. USE en lo posible jabón neutro o detergente, limpiadores a base de silicona. Esto es necesario ya que en ciertas regiones de nuestro país el agua tiene alto contenido de sales disueltas. Seque con paño suave.

RECOMENDACIONES

Purgue por 10 minutos las cañerías antes de conectar la grifería, para eliminar impurezas y residuos que puedan llegar a obstruir los mecanismos. Presión recomendada para un correcto funcionamiento: de 0.5 Kg/cm a 1 Kg/cm según el modelo. Los despieces van ajustados a mano. Utilizar herramientas solo en las terminaciones apropiadas para recibir ajustes. Evitar excesos de fuerza y proteger acabado durante la instalación.



ATENCIÓN AL USUARIO

Beazley 221 | Villa Lynch | CP 1672 | Bs. As.
Horario de atención: L a V 9:30 a 17:00 hs
Postventa: serviciotecnico@ultragrif.com.ar | ☎ 11.2299.0934
ultragrif.com.ar | [@ultragrif](https://www.instagram.com/ultragrif)

GRACIAS POR CONFIAR EN NUESTROS PRODUCTOS



GRIFERÍA MONOCOMANDO

MANUAL DE USO E INSTALACION



Autograph

DESIGN

ultragrif.com.ar



LAVATORIO

1. Enroscar sobre la base del lavatorio la varilla roscada o la rosca, según el modelo y los flexibles.

2. Montar el lavatorio monocomando con el embellecedor y sello de goma sobre la mesada.

3. Desde la parte inferior de la mesada, colocar junta de goma, arandela metálica y enroscar la tuerca hasta encontrar la fijación correcta.

4. Ajustar los extremos libres de los flexibles a las conexiones de agua frío y calor según corresponda.

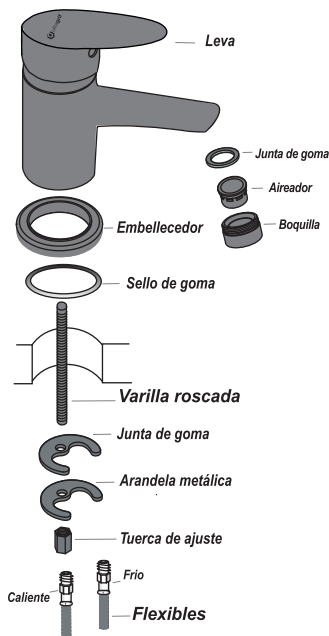

MODO DE USO

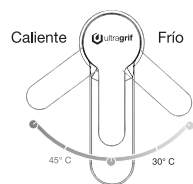
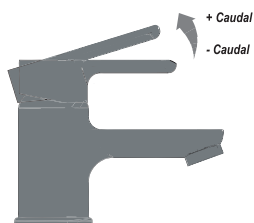

AIREADOR

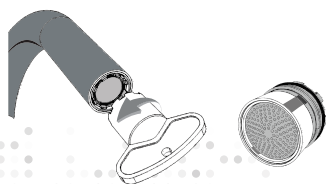

Desarme el aireador de embutir o boquilla si se encuentra sucio o tapado sumerjalo en vinagre por unas horas para su limpieza.

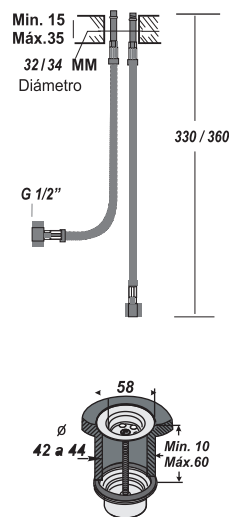

BIDET

1. Enroscar sobre la base del bidet la varilla roscada o la rosca según el modelo y los flexibles.

2. Montar el bidet monocomando con la goma cónica y sello de goma sobre la loza.

3. Desde la parte inferior de la mesada, colocar goma cónica, arandela metálica y enroscar la tuerca hasta encontrar la fijación correcta.

4. Arme la lluvia de bidet según imagen.

5. Ajustar los extremos libres de los flexibles laterales a las conexiones de agua frío y calor según corresponda y el extremo del flexible central a la lluvia de bidet.

Colocación de flexibles

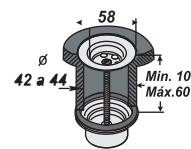
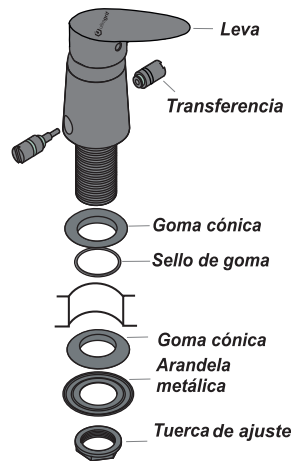
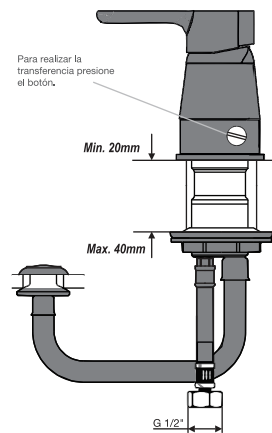
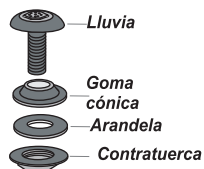
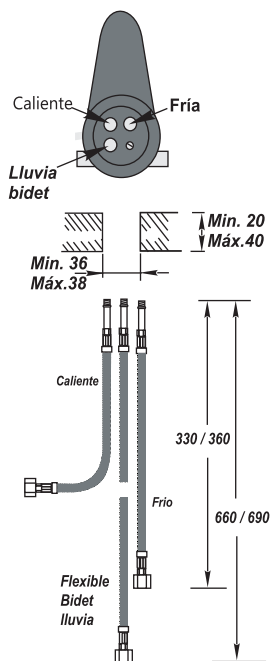

DUCHA EXTERIOR

1. Enrosque los excéntricos con teflón, luego monte la junta de goma y campana.

2. Presente el cuerpo de ducha y ajuste las tuercas a los extremos de los excéntricos sin exceso de fuerza.

3. Ajuste un extremo del flexible manguera en el cuerpo de la ducha y el restante, al duchador de mano.

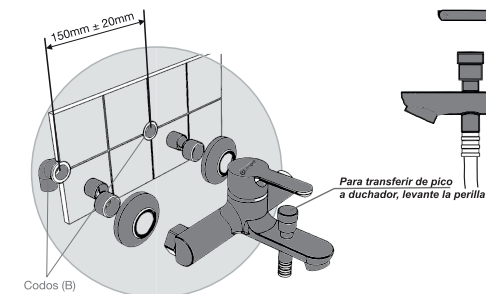

Instalación del soporte del duchador

Presente el soporte del duchador, marque los centros y perforélos con la mecha adecuada. Luego coloque los tarugos, apoye el soporte y sujételo con los tornillos.

DUCHA DE EMBUTIR

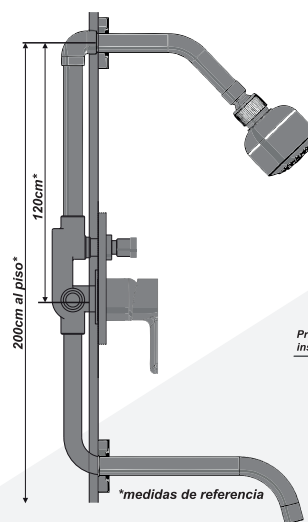

1. Montar el juego de grifería en la pared según el gráfico utilizando las medidas de referencia indicadas para la instalación.

2. Una vez terminado el revestimiento retirar las protecciones y colocar las vistas de la grifería.

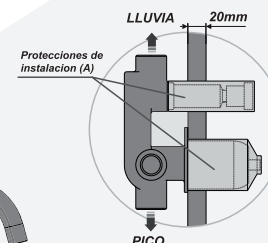

Nota: Los juegos monocomandos ilustrados hacen referencia a los distintos modelos del surtido vigente.